

旧建設省L形（国土交通省L形）

L型街渠のエプロン部と歩車道境界ブロックを一体化した製品です。規格は、歩車道境界ブロックA形をI型、B形がII型、C形はIII型となります。

■設計条件：輪荷重 縦断T-25

標準

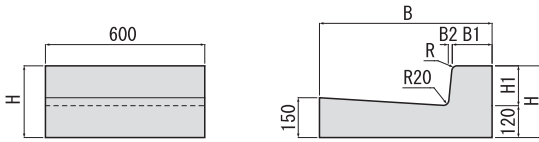

単位 (mm)

呼び名	B	B1	B2	H	H1	R	参考重量 (kg)
I型	650	150	15	270	150	20	157
II型	700	180	20	320	200	30	187
III型	705	180	25	370	250	30	206

縁塊

※グレーチング4点ボルト固定も製造可能です。(I~III型)

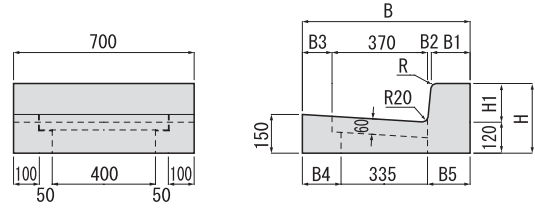

単位 (mm)

呼び名	B	B1	B2	B3	B4	B5	H	H1	R	参考重量 (kg)
I型縁塊	650	150	15	115	150	165	270	150	20	137
II型縁塊	700	180	20	130	165	200	320	200	30	172
III型縁塊	705	180	25	130	165	205	370	250	30	190

斜

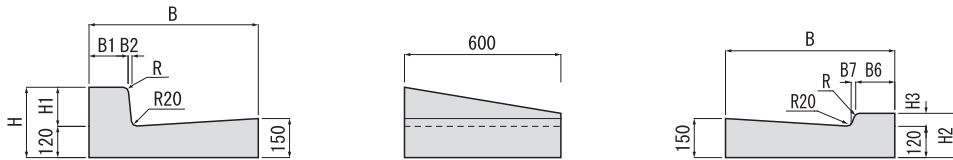

単位 (mm)

呼び名	B	B1	B2	B6	B7	H	H1	H2	H3	R	参考重量 (kg)
I型斜170	650	150	15	160	5	270	150	170	50	20	147
I型斜140	650	150	15	163	2	270	150	140	20	20	143
II型斜170	700	180	20	195	5	320	200	170	50	30	167
II型斜140	700	180	20	198	2	320	200	140	20	30	165

縁塊 斜

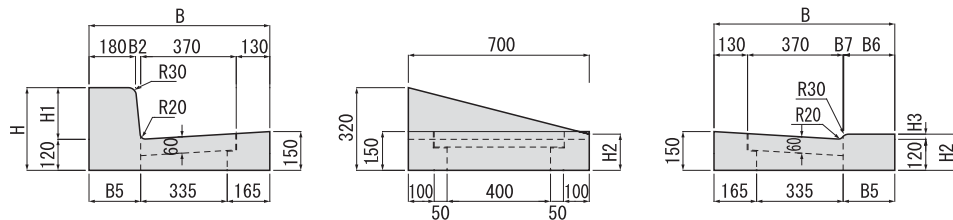

単位 (mm)

呼び名	B	B2	B5	B6	B7	H	H1	H2	H3	参考重量 (kg)
II型縁塊 両面R 斜170	700	20	200	195	5	320	200	170	50	148
II型縁塊 両面R 斜140	700	20	200	198	2	320	200	140	20	143

縁塊 斜 グレーチング4点ボルト固定

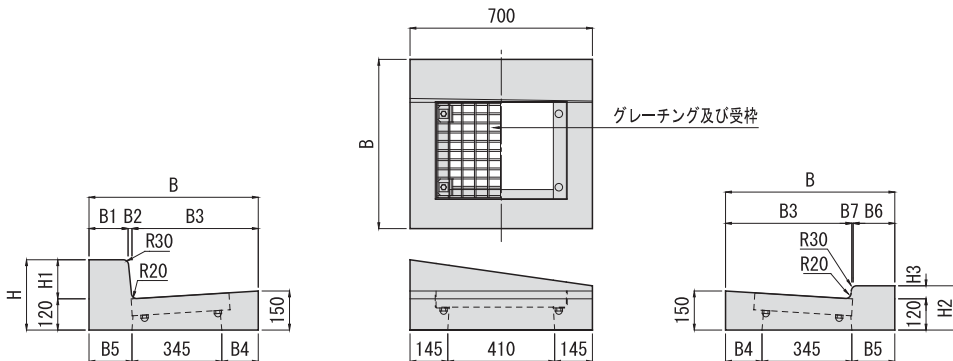

単位 (mm)

呼び名	B	B1	B2	B3	B4	B5	B6	B7	H	H1	H2	H3	参考重量 (kg)
II型斜170	700	180	20	500	155	200	195	5	320	200	170	50	148
II型斜140	700	180	20	500	155	200	198	2	320	200	140	20	143

旧建設省L形（国土交通省L形）

縁塊 両面R

※グレーチング4点ボルト固定も製造可能です。

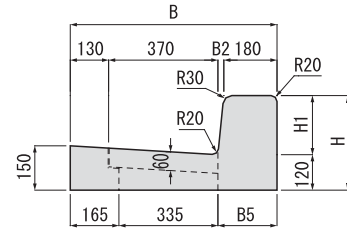
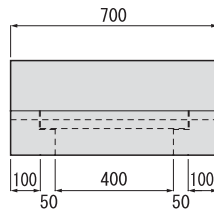

単位 (mm)

呼び名	B	B2	B5	H	H1	参考重量 (kg)
II型 縁塊 両面R	700	20	200	320	200	172

縁塊 斜 両面R

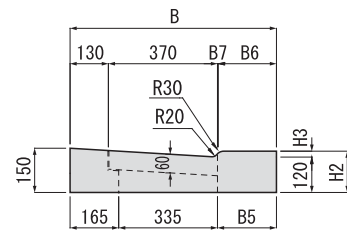
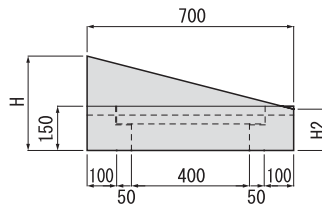
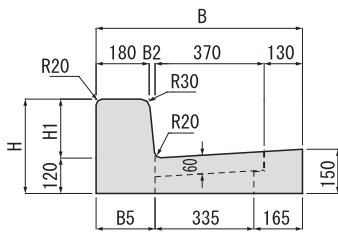

単位 (mm)

呼び名	B	B2	B5	B6	B7	H	H1	参考重量 (kg)
II型 斜 縁塊 両面R h=170	700	20	200	195	5	320	200	148
II型 斜 縁塊 両面R h=140	700	20	200	198	2	320	200	143

縁塊 斜 両面R

グレーチング4点ボルト固定

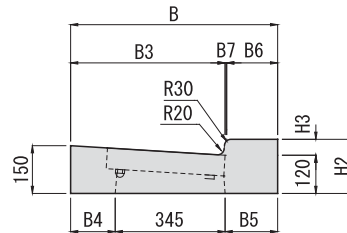
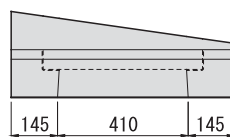
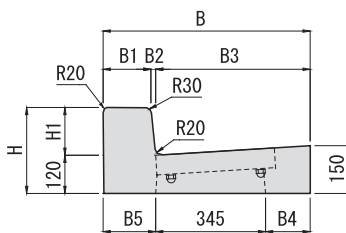
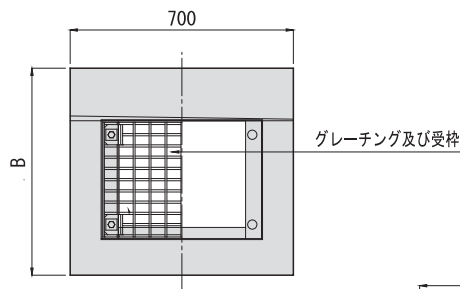

単位 (mm)

呼び名	B	B1	B2	B3	B4	B5	B6	B7	H	H1	H2	H3	参考重量 (kg)
II型 斜 縁塊 両面R h=170	700	180	20	500	155	200	195	5	320	200	170	50	148
II型 斜 縁塊 両面R h=140	700	180	20	500	155	200	198	2	320	200	140	20	143

センターブロック

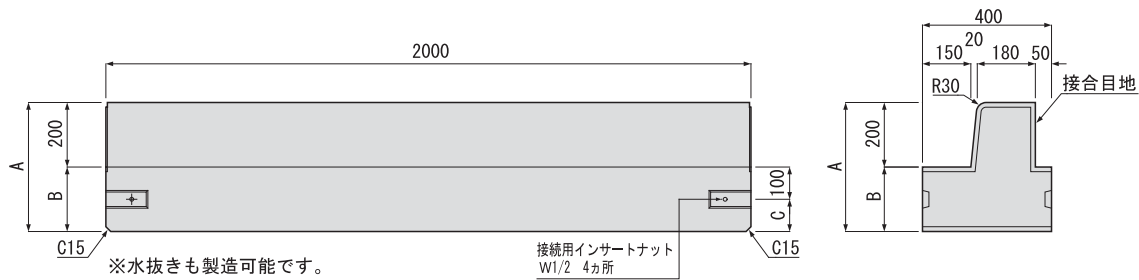

※水抜きも製造可能です。

接続用インサートナット
W1/2 4カ所

単位 (mm)

呼び名	寸法			参考重量 (kg)
	A	B	C	
I型	400	200	100	548
II型	410	210	110	566
III型	450	250	150	640
IV型	350	150	50	458

ロードセンター

■標準 参考重量：1188kg

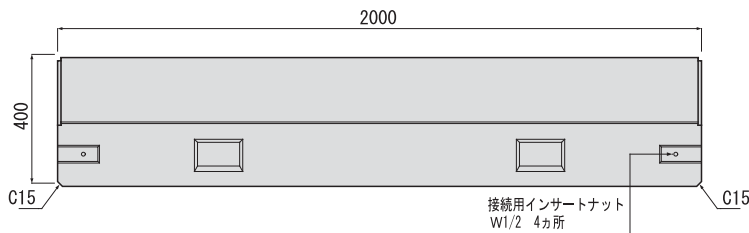

接続用インサートナット
W1/2 4カ所

■コーナー(穴あき) 参考重量：1109kg

※穴なしも製造可能です。

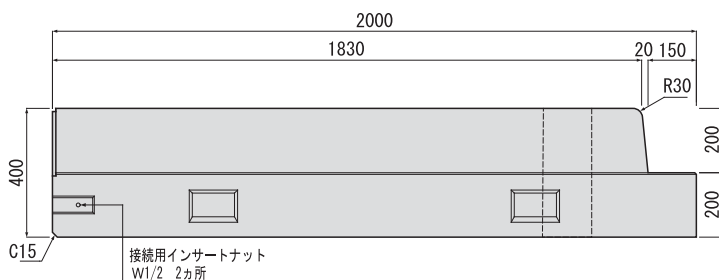
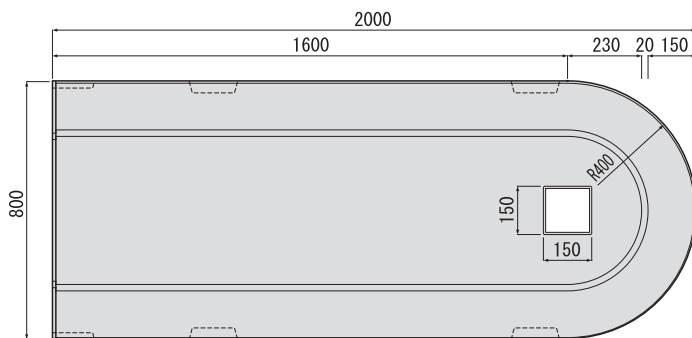

接続用インサートナット
W1/2 2カ所

