

国土交通省霞ヶ浦型ブロック

■495×495×165 参考重量：75.2kg

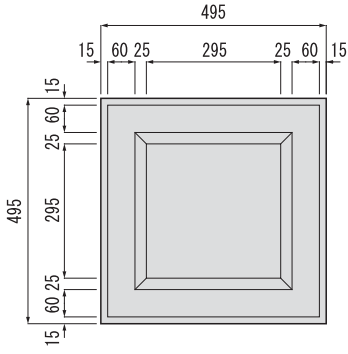

m ² 当たり使用個数：重量	4.0ヶ/m ² ：345kg/m ²
m ² 当たり使用目地モルタル量	0.01948 m ³ /m ²

*m²当たり重量は、目地モルタルを含みます。

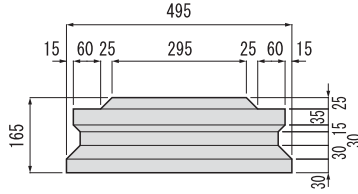
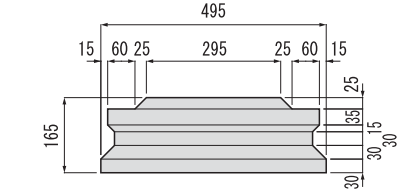

■1/2 参考重量：33.2kg

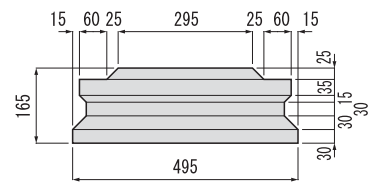
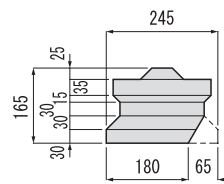
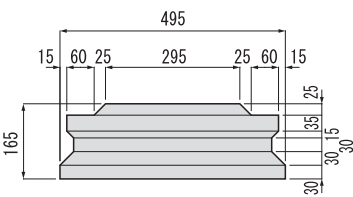
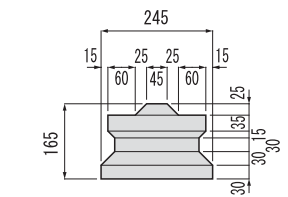
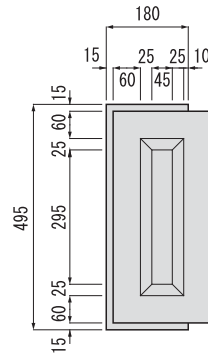
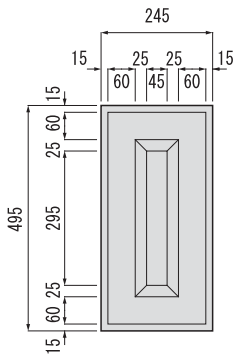

■1/4切欠 参考重量：13.0kg

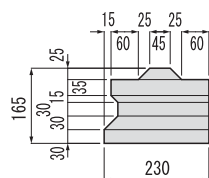
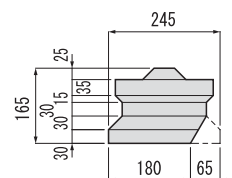
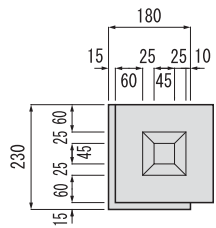

参考重量は、単位体積質量2300kg/m³にて計算をしております。