

鉄筋コンクリート境界杭・ネカセ

■境界杭

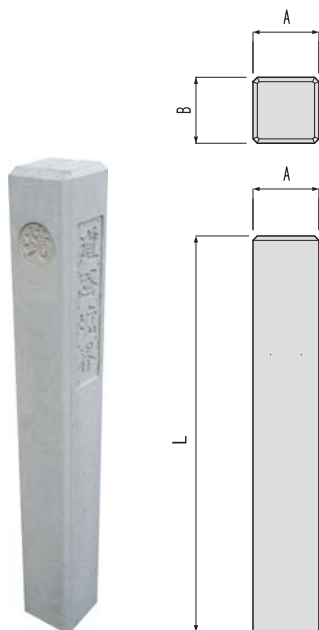

■ネカセ 300×300×300

参考重量：49kg

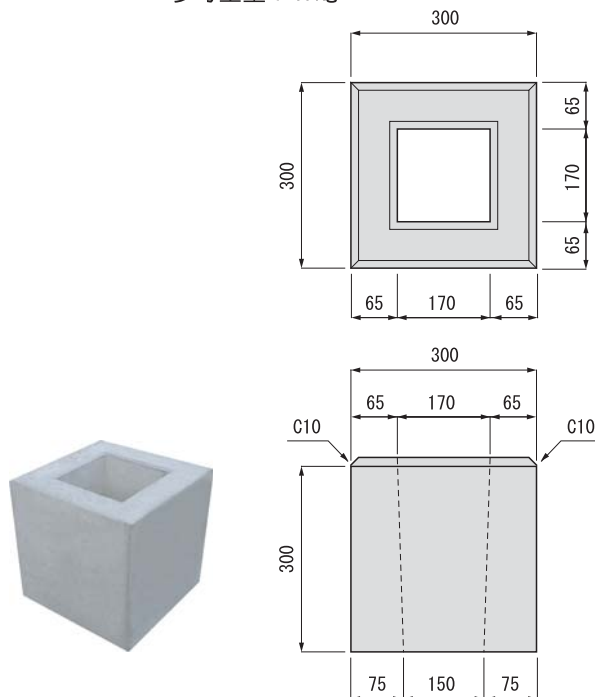

単位 (mm)

呼び名	寸法			参考重量 (kg)
	A	B	L	
60 × 9 × 9	90	90	600	11.4
60 × 10 × 10	100	100	600	13.8
90 × 12 × 12	120	120	900	29.2
100 × 13 × 13	130	130	1000	40.0
90 × 15 × 15	150	150	900	46.6

※文字板及び頭部の十字又は矢印などについては、担当営業にお問い合わせください。

■道路境界杭

参考重量：29.2kg

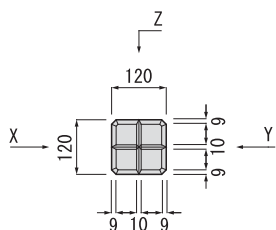

■国土交通省道路境界杭

参考重量：29.2kg

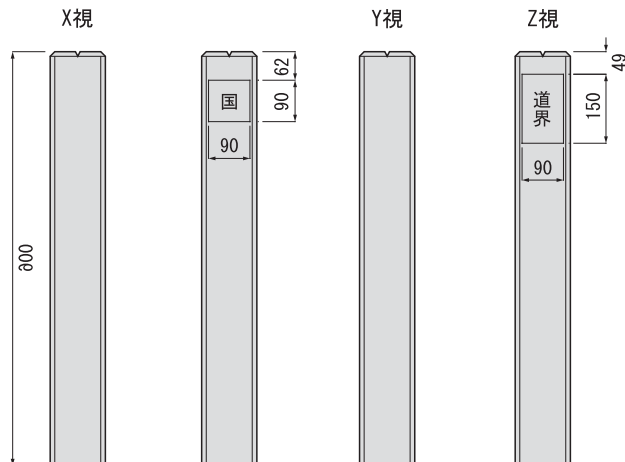
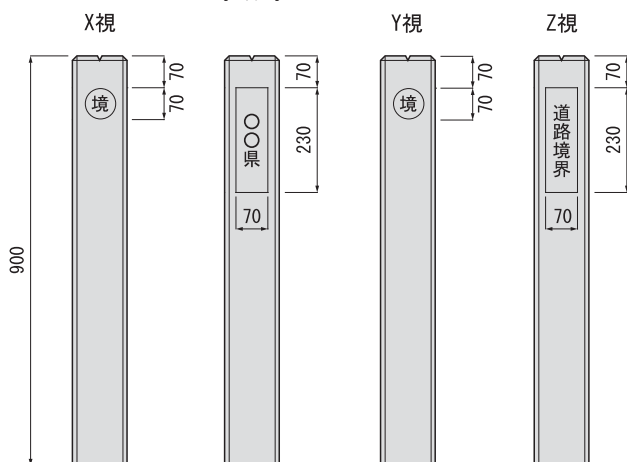
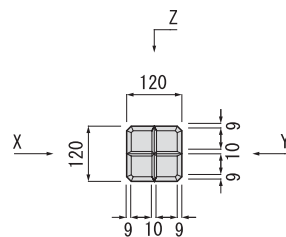

■防衛省境界杭

参考重量：29.2kg

杭 頭部マーク

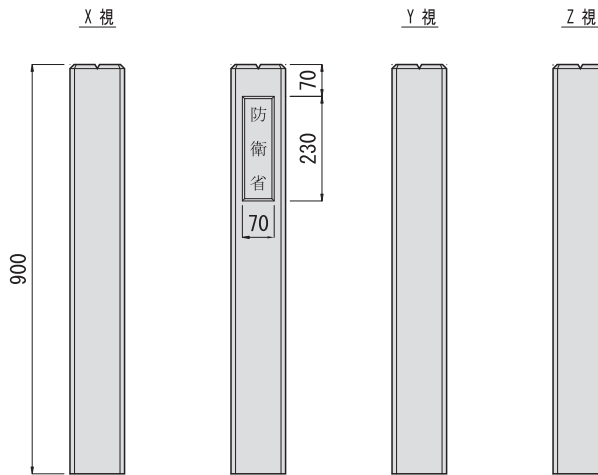
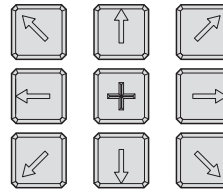
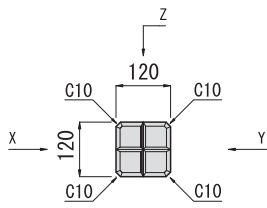

■農林水産省境界杭

H-900 参考重量：36kg

H-1000 参考重量：40kg

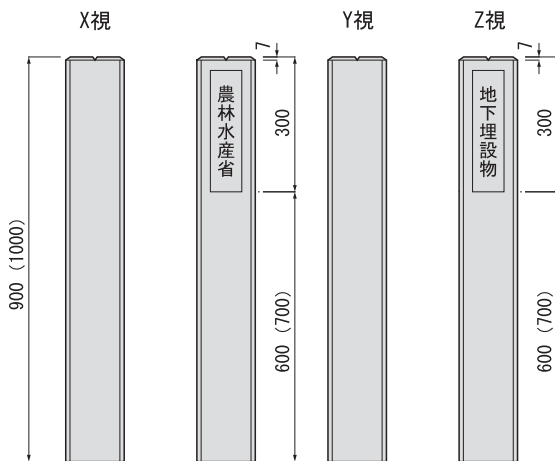
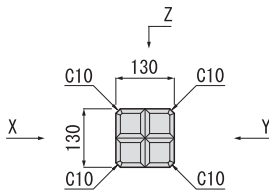

■農用地整備公団境界杭

参考重量：28kg

